

# NeoTherm<sup>®</sup> Golvvärme

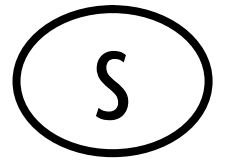

Trådlös styrning

NeoTherm<sup>®</sup> monteringsvägledning

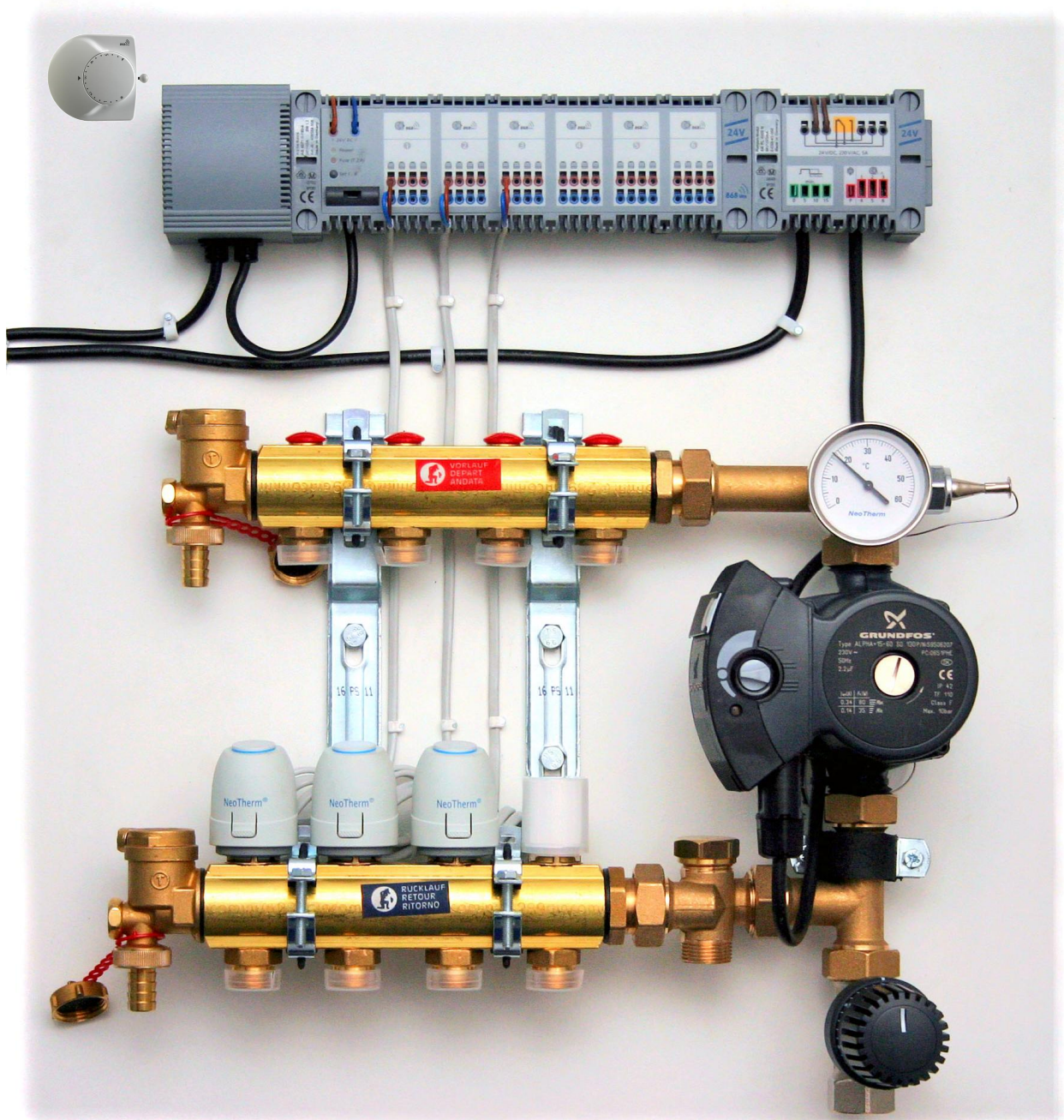

## Innehållsförteckning

Om NeoTherm® Golvvärme.....	2
man har radiatorer med i installationen) .....	2
Teknisk beskrivning .....	3
Tekniska data .....	3
Fördelaret.....	3
Basisenhet (se särskild manual i kartongen) .....	3
Termomotorer.....	3
Rumstermostater.....	3
Montering.....	4
Fördelare .....	4
Termomotor.....	4
Basisenhet (se särskild manual i kartongen) .....	4
Rumstermostater.....	4
Injustering .....	5
Injusteringsschema.....	5
Trådlös styrning.....	6
Programmering.....	6
Drift och underhåll.....	6
Rumstermostat.....	6
Temperaturvred .....	6
Omskiftare .....	6
Temperatursänkning "AUTOMATISK" .....	6
Basismottagare.....	7
Säkring.....	7
Diodeaktivitet .....	7
Pumpshunt .....	7
Termostatinställning .....	7

## Om NeoTherm® Golvvärme

NeoTherm® golvvärme är ett vattenburet golvvärmesystem, som kan monteras till alla sorters värmekällor.

NeoTherm® golvvärme ger en bättre och mera behaglig fördelning av värmen i rummet i förhållande till radiatorer.

Rumstermostaten mäter temperaturen vid termostaten, vilket kan betyda att inställningen evt. skall stå någon grad över eller under den temperatur man önskar.

Systemet består av:

Fördelarröret:	Fördelar det tempererade vattnet ut i golvvärmerören
Basisenhet:	Koordinerande och styrande enhet
Termomotorer:	Öppnar och stänger ventilerna på fördelarröret
Rumstermostater:	Mäter och vidareänder information om rumstemperaturen till basisenheten
Pumpshunt:	Blandar och cirkulerar vattnet i golvvärmerören (pumpshunt endast nödvändig när man har radiatorer med i installationen)

## Teknisk beskrivning

NeoTherm® fördelare är en samlad enhet från 2 till 12 avgreningar, som levereras antingen som manuell eller el-regulerade ventiler. En manuell fördelare kan senare byggas på med termomotorer utan att man behöver tappa ner värmesystemet.

NeoTherm® fördelare levereras komplett med upphängningsbeslag och kopplingar till NeoPex golvvärmerör.

I tilloppsfördelaren är där monterat injusteringsventiler, som skall injusteras efter rörlängder och en framtagen effekt. (se avsnitt Injustering)

I returfordelaren är där monterat ventiler, som användes till manuell reglering till respektive golvvärmerör.

Anslutningskopplingarna till golvvärmerören är standard för 20x2 mm NeoPex PE-RT-rör, men kan också levereras till andra dimensioner och rörtyper.

Flera NeoTherm® fördelarrör kan sammanbyggas, om man har behov för mer än 12 avgreningar.  
OBS! Det finns en begränsning på 13 termomotorer per. Basisenhet.

## Tekniska data

### Fördelaret

VVS-nr. manuell reglering: .....	46 6558 0XX
VVS-nr. el-reglering: .....	46 6558 1XX
VVS-nr. trådlös reglering: .....	46 6558 2XX
	( XX = antal avgreningar )
Material: .....	Avzinkningsfritt mässing CuZn35Pb2
Driftstemperatur: .....	max. 90°C
Driftstryck: .....	max. 10 bar
Antal avgreningar: .....	2 - 12 vfgreningar
Kopplingar ( standard ): .....	3/4" Eurokonus x 20 mm

Basisenhet (se särskild manual i kartongen)

### Termomotorer

VVS-nr .....	46 6559 530
Driftspänning .....	24 V AC/DC 0-60 Hz
Max. effekt .....	2 W
Strömförbrukning .....	max. 250 mA
Täthetsklass .....	IP 54
Luftfuktighet .....	max. 80% (ej kondenserande)

### Rumstermostater

VVS-nr .....	46 6559 620
Båndbredd .....	868 MHz
Sändningsstyrka .....	< 10 mW
Sändningsintervall .....	9 - 10 min
Sändningsräckvidd .....	ca. 30 m i byggnader
Batterispänning .....	2 stk. 1,5 V AA
Batteriets hållbarhet .....	ca. 5 år
Temperaturvred .....	10 °C - 28 °C
Temperaturavvikelse .....	max. 1 °C
Temperaturvreds avvikelse .....	max. 1 °C
Luftfuktighet .....	max. 80% (ej kondenserande)
Mått .....	höjd 79, bredd 93, djup 27 mm

## Montering

### Fördelare

1. Fördelaren monteras på vägg med de medleverade upphängningsbeslag
2. Golvvärmrör anslutes till fördelaren med de medleverade kopplingsmuttrar.
3. NeoTherm® fördelare kan nu anslutas till värmekällan, (OBS!) framledningstemperaturen får aldrig överstiga 40 grader ut i golvvärmrören som är förlagda i golvet.

### Termomotor

1. Den lille stålpinnen demonteras med en liten skruvmejsel.
2. Ta bort metallbrickan
3. Öppna handratten mot vänster.
4. Med hjälp av en skruvmejsel demonterar man handratten.
5. Den grå adapter tryckes på.
6. Termomotoren tryckes på.
7. Ledningen från termomotorn anslutes till basisenheten

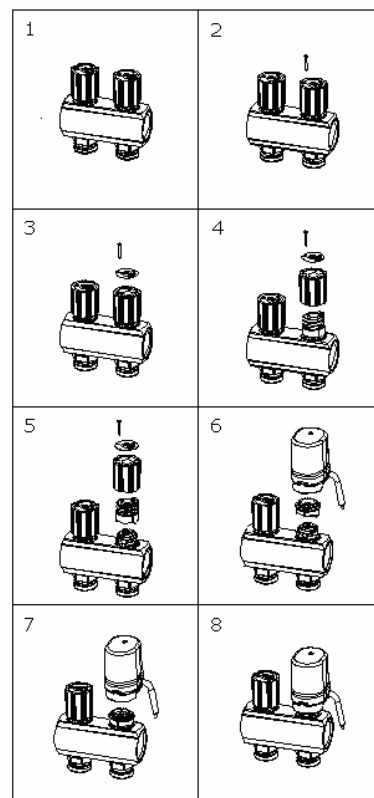

### Basisenhet (se särskild manual i kartongen)

### Rumstermostater

- Rumstermostaten placeras på vägg ca. 30 cm från dräppning.
- Rumstermostaten får döljas, eller placeras på yttervägg ej heller direkt solljus,

Montera batterierna i termostaten, OBS! + till + och - till - !

1. Tag av temperaturvredet och vrid låsningen med en liten skruvmejsel, så den står i position "OPEN"
2. Skjut termostaten mot höger och drag den utåt. Vrid inte termostaten !
3. Placera montagesocklen på väggen och spänn fast skruvarna.
4. Placera termostaten i spåren och skjut den mot vänster, ända till den döljer socklen. Pass på att inte vrida termostaten !
5. Vrid låsskruven med en liten skruvmejsel till positionen "CLOSE", och sätt temperaturvredet på plats igen.

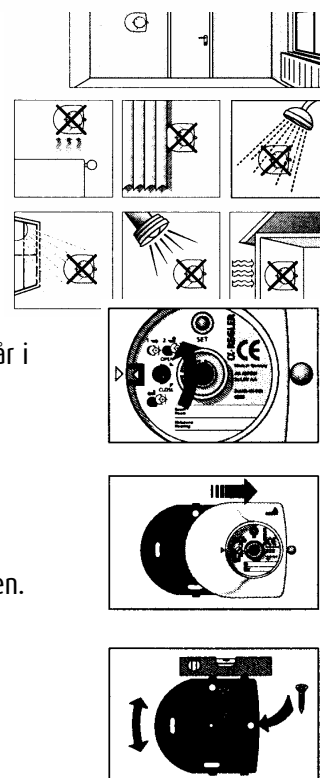

## Injustering

Injustering av golvvärmesystemet är viktigt för att uppnå optimal balance i systemet.

1. Starta med att tag bort plastproppen överst på tillloppsriret.
2. Med unbraconycklen (5 mm) skruvas inställningskruven ner i botten. Därefter skruvas inställningskruven till det av oss uträknade antal varv tillbaka från "stängt" (se injusteringsschema).
3. Låsringen spännes för att låsa den korrekta injusteringen.
4. Plastproppen sättes på igen.

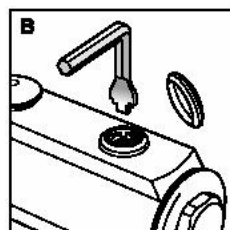
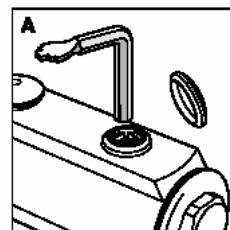

## Injusteringsschema

1. Ventilen, där styr den längsta slingan, skal alltid vara helt öppen.
2. Finn värdet där svarar till den längsta slingan i schemats översta vågräta rad.
3. Använd den gällande kolonn till att bestämma vilken inställning för de övriga slingor.

### Rörlängd för längsta slinga

	120	115	110	105	100	95	90	85	80	75	70	65	60	55	50	45	
Övriga slingor	15	2	2	2	2	2	2	2	2	2	2	2	2	2	2	2	
	20	2	2	2	2	2	2	2	2	2	2	2	2	2	2 1/4	2 1/2	
	25	2	2	2	2	2	2	2	2	2	2	2	2 1/4	2 1/2	2 1/2	3	
	30	2	2	2	2	2	2	2	2	2	2 1/4	2 1/4	2 1/2	2 3/4	3	3 1/4	
	35	2	2	2	2	2	2	2	2	2 1/4	2 1/4	2 1/2	2 1/2	3	3	3 1/4	3 3/4
	40	2	2	2	2	2	2	2 1/4	2 1/4	2 1/4	2 1/2	2 3/4	3	3 1/4	3 1/2	3 3/4	4 1/2
	45	2	2	2	2	2	2 1/4	2 1/4	2 1/2	2 1/2	2 3/4	3	3 1/4	3 1/2	4	4 1/2	
	50	2	2	2	2 1/4	2 1/4	2 1/2	2 1/2	2 3/4	2 3/4	3	3 1/4	3 1/2	4	4 3/4		
	55	2	2 1/4	2 1/4	2 1/4	2 1/2	2 1/2	2 3/4	3	3	3 1/4	3 3/4	4	4 3/4			
	60	2 1/4	2 1/4	2 1/2	2 1/2	2 1/2	2 3/4	3	3 1/4	3 1/4	3 3/4	4	4 3/4				
	65	2 1/4	2 1/2	2 1/2	2 3/4	2 3/4	3	3 1/4	3 1/2	3 3/4	4	4 3/4					
	70	2 1/2	2 1/2	2 3/4	3	3	3 1/4	3 1/2	3 3/4	4	4 3/4						
	75	2 3/4	2 3/4	3	3	3 1/4	3 1/2	3 3/4	4 1/4	4 3/4							
	80	2 3/4	3	3	3 1/4	3 1/2	3 3/4	4 1/4	4 3/4								
	85	3	3 1/4	3 1/4	3 1/2	3 3/4	4 1/4	4 3/4									
	90	3 1/4	3 1/4	3 1/2	3 3/4	4 1/4	4 3/4										
	95	3 1/4	3 3/4	3 3/4	4 1/4	4 3/4											
100	3 3/4	4	4 1/4	4 3/4													
105	4	4 1/2	4 3/4														
110	4 1/2	5															
115	4 3/4																

OBS !

Om man märker att ett rum är varmare eller kallare än det man har inställt rumstermostaten på, kan man prova att skruva ned för ett rum åt gången, och på så sätt kontrollera om rumstermostaten är placerad i rätt rum i förhållande till angivna värmekrets. Bli det kallare i detta rum, (mättes efter minst 1 dygn), då är rumstermostaten placerad korrekt.

## Trådlös styrning

### Programmering

Programmering kan göras när basismottagaren är monterad på väggen, och alla rumstermostater är uppackade.

1. Slå till strömmen. Alla "LED" vill härefter lysa konstant i 8 min och motorerna vill aktiveras. Systemet är nu klart till att programmeras.
2. "SET" på basismottagaren hålls nere i ca. 5 sek. "LED" för krets 1 vill nu blinka snabbt, "SET" släpps. (Där är nu max. 3 min. till att utföra pos. 3)
3. På rumstermostaten för krets 1 tryckes nu med ett enkelt tryck på "SET" knappen där finns under vredet. "LED" vill nu igen lysa konstant och krets 1 är klar.
4. För att komma vidare till krets 2 trycks "SET" nere i ca. 5 sek. intill "LED" för krets 1 blinkar. Knappen släpps och där tryckes igen 1 gång. "LED" för krets 2 vill nu blinka snabbt ( följ därefter pos. 3 ). För att programmera krets 3 trycks "SET" nere i ca. 5 sek. intill "LED" för krets 1 blinkar. Knappen släpps och där tryckes igen 2 gånger. "LED" för krets 3 vill nu blinka snabbt ( följ därefter pos. 3 ).Osv.
5. När alla kretsarna är programmerade vil basismottagaren tvångsöppna samtliga termomoterer i ca. 15 min. Härefter vill systemet stabilisera sig (gäller också efterföljande vid tex. strömavbrott).

Om man har behov för att starta programmeringen från början, skall mottagaren nollställas. Detta sker på följande sätt.

- "SET" på basismottagaren trycks ner i ca. 5 sek. "LED" för krets 1 blinkar, "SET" släpps. Tryck på "SET" och håll den nere. "LED" för krets 2 blinkar och efter ca. 10 sek. blinkar alla "LED" kortvarigt, för släckas. När alla "LED" släckta släpps "SET".
- Nu är systemet nollställt och kort efter börjar alla "LED" igen att lysa konstant. Nu följes pos. 2-5 igen.

## Drift och underhåll

### Rumstermostat

#### Temperaturvred

temperaturvred med "softklik" till inställning av den önskade temperatur.  
Vart sträck motsvarar  $1^{\circ}\text{C} - "3" = 19^{\circ}\text{C}$

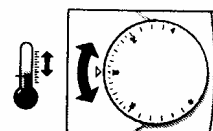

#### Omskiftare

- ☺ Temperatursänkning "TILL"  
Temperaturen blir manuellt sänkt  $4^{\circ}$ , oavhängigt av externa signaler.
- 0 Temperatursänkning "FRÅN"  
Termostaten är i normal inställning, och där blir inte någon sänkning.
- ⊕ Temperatursänkning "AUTOMATISK" (se nedanför)

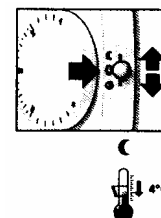

#### Temperatursänkning "AUTOMATISK"

Den "automatiska temperatursänkningen" är på ca.  $4^{\circ}$  i förhållande till det programmerade inställningen. Perioderna för sänkning kan programmeras med hjälp av "TimerModulet" (Tillbehör).

## Basismottagare

### Säkring

Om indikatorlampan för trasig säkring lyser skall säkringen bytas. Detta går till så att man tar bort locket ( dom två skruvarna vrides ett kvarts varv ) och då tar man ut säkringshållaren.  
Där finns en ny säkring (2 A flink) i locket.

### Diodeaktivitet

Lysdioderna i varje krets har följande funktion:

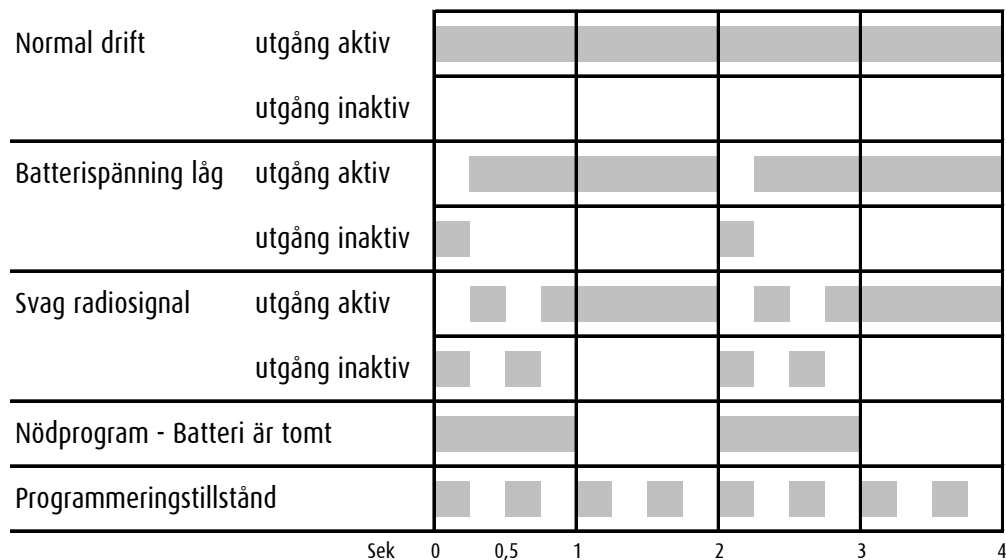

### Pumpshunt

För att uppnå bästa komfort och ekonomi bör man välja att ha en så låg temperatur på pumpshunten som möjligt, dock skall man säkra sig att temperaturen är tillräcklig för att kunna uppvärma huset ( . Temperaturen skall ligga mellan 30 °C og 40 °C.

### Termostatinställning

Skalainställning	1	2	3	4	5	6	7
Temperatur	20°C	25°C	30°C	35°C	40°C	45°C	50°C

Om man känner at värmen i golvet går från mycket varmt golv till mycket kallt golv, kan man med fördel skruva ner för Termostatventilen på Pumpshunten. Här skall man komma ihåg att om man själv har installerat golvvärmen i sitt hus, så kan det vara så att golven inte alltid är varma men man ändå rätt temperatur i rummet.

(Golven skall inte vara varma men dock ej kalla, golvvärmen skall varma upp luften i rummet, Man kan gemföra golvvärmen med en stor radiator som ligger dold i golvet).

Om där är monterat en pumpmodul, vill pumpen endast vara igång, när där finns ett värmebehov. Detta ger en liten besparing på elförbrukningen, och förlänger pumpens livslängd.



**P. HENNING JENSEN APS**

Centervej 18 DK - 3600 Frederikssund  
Tlf. (+45) 47 31 20 55 Fax (+45) 47 38 41 58  
salg@phj.dk www.phj.dk

**Forhandler:**